



HBKH  
HBKH

### Funktion

Der Arbeitshub eines Hydraulikzylinders kann durch den Einbau eines Hubbegrenzers in das Leitungssystem bestimmt werden. In Ausgangsstellung ist der HBKH geöffnet. Ein an der Zylinderstange und am HBKH-Griff befestigtes Seil betätigt im gespannten Zustand den Schaltgriff. Dieser dreht über die Schaltwelle die T-Kugel auf Sperrstellung, wodurch die Durchströmung unterbrochen wird. Die Zylinderstange bleibt auf der eingestellten Position stehen. Nach Zuschaltung des Leerumlaufes am separaten Steuerventil wird die Eingangsseite des HBKH drucklos und der anstehende Druck auf der Ausgangsseite bewegt die schwimmend gelagerte Dichtkugel. Diese gibt über die T-Bohrung den Rücklauf frei. Der Zylinder fährt ein und das Betätigungsseil löst sich. Durch die Rollfeder wird der Hahn wieder in Ausgangsstellung gebracht.

### Größen: DN13

Gehäuse: S460N  
Kugel + Schaltwelle: Automatenstahl  
Dichtungen: Kunststoff

### Anschlüsse:

Schneidringverschraubung leichte und schwere Reihe

### Druckstufe:

PN350

### Einsatzbereiche:

Selbsthubbegrenzung von einfach wirkenden Hydraulikzylindern, z.B. Kippzylinder von LKW-Aufbauten, Hebebühnen, Landmaschinenhydraulik (Dichtungs- und Gehäusewerkstoffe zum Teil angepasst an den Anwendungsfall!)

### Betriebstemperatur:

Standard: -20°C bis +80°C

### Oberflächen:

Brüniert, verzinkt, Zink Nickel

### Sonderausführungen auf Anfrage!

- Position der Befestigungsbohrungen
- Sondergriffe

### Operation

The working stroke of a hydraulic cylinder can be determined by mounting a stroke limiter in the system. In the starting position, the HBKH is open. The cable attached to the cylinder rod and to the valve handle operates the handle when stretched. The resulting movement turns the T-ball with the stem into the closed position, thus interrupting the flow. The cylinder rod stays in the original position. After closing the idle running at the separate control valve, the upstream side of the HBKH is depressurised. The pressure is transferred downstream operating the free moving ball, and pass through its T-port design. The cylinder then retracts and the spiral spring relaxes, returning the ball and stem to the original position.

### Dimensions: DN13

body: S460N  
ball + stem: free cutting steel  
sealing: plastics

### Adapter:

compression fitting light and heavy series

### Pressure range:

PN350

### Field of application:

stroke limitation on single action cylinders, e.g. tilt cylinders or lifting platforms, hydraulics for agricultural machinery  
(Coating seals and body materials adapted to application!)

### Temperature range:

standard: -20°C to +80°C (-4 to +176°F)

### Surface:

black oxide finishing, zinc-layer, zinc nickel

### Special equipment on request!

- position of mounting holes
- special handles

# Ausführung, Kugelstellung und Gehäusemaße

## Version, position ball and body dimensions

### Version

A: Federstützen auf Seite des Anschlages • **spring adapter at pin**

B: Federstützen gegenüber des Anschlages • **spring adapter opposite the pin**

### Version „A“

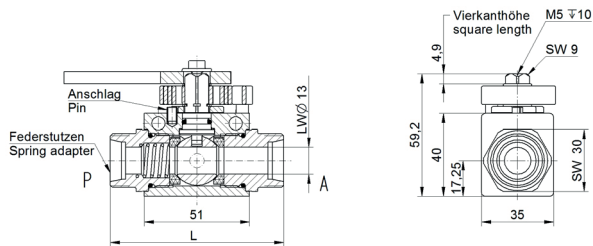

### Version „B“

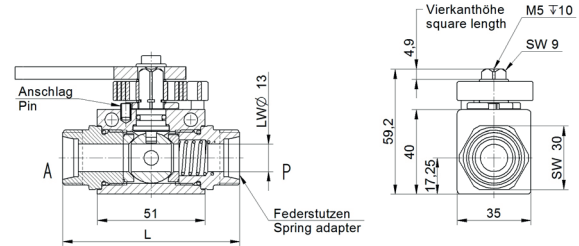

### Kugelstellung • Position of ball

no = normally open

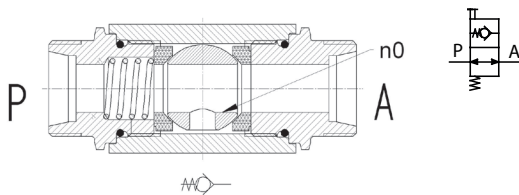

nc = normally closed

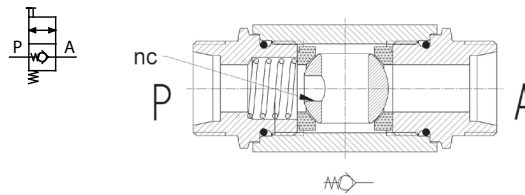

### Ausführung Standardgriffe • Types of standard handles

Griff kurz • Short handle

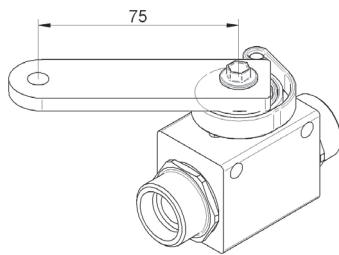

Griff lang • Long handle

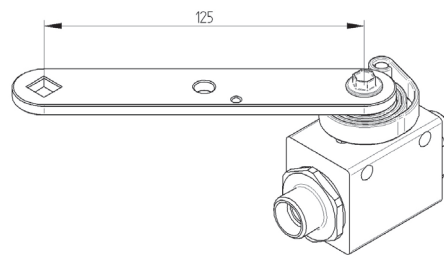

### Bestellbeispiel

#### Order example

Serie 520	Anschluss <sup>2)</sup>	Nennweite	Werkstoff <sup>3)</sup>	Befestigungsbohrung	Ausführung
Series 520	Connection <sup>2)</sup>	Nominal size	Material <sup>3)</sup>	Mounting holes	Version
HBKH	15L	DN13	1123 1	NB	A

<sup>2)</sup> Anschlüsse der linken und rechten Seite beliebig kombinierbar  
left and right side connectors can be used in any combination

<sup>3)</sup> Gerne helfen wir ihnen bei der Auswahl der geeigneten Werkstoffe und Sonderausstattungen weiter.  
We would be glad helping you to choose proper material and equipment.

Bitte richten sie ihre Anfrage an: <verkauf@pister-gmbh.com>, oder rufen sie uns an: (+49) 72 22 / 50 02-0  
Bitte geben sie uns Auskunft über Druck, Temperatur und Medium ihrer Anwendung!

Please send your request to: <verkauf@pister-gmbh.com>, or give us a call: (+49) 72 22 / 50 02-0  
Please tell us pressure, temperature and medium of your application!

Rohrverschraubung, leichte Reihe DIN 2353 L

For compression fitting, light series DIN 2353 L

DN	LW	Gewindegröße • Bestellschlüssel Screw size • Order code	Gewindegröße bei DIN2353 Screw size for DIN2353	L	i	Gewicht Weight
mm	mm		mm	mm	mm	kg
13	Ø 10	12L	M 18x1,5	84	8,5	0,6
13	Ø 13	15L	M 22x1,5	84	9,5	0,6

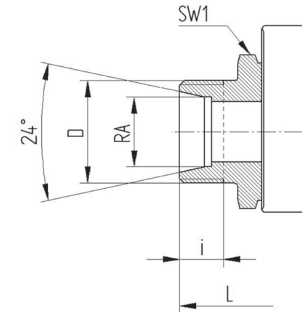

Sonderstutzen auf Anfrage!  
Special connections on request!

## Befestigungsbohrungen für HBKH-Gehäuse

### Mounting holes for HBKH

Seitliche Durchgangsbohrungen • Through-bore holes on the side

**NB** - Normalbohrung  
Standard bore

DN mm	B mm	a mm	d mm
13	37,5	4,8	Ø 6,5

**LB** - lange Bohrung  
Long bore

DN mm	B mm	a mm	d mm
13	41,5	4,8	Ø 6,5

